



SICUREZZA: Leggere attentamente le istruzioni di montaggio e messa in servizio prima di azionare il dispositivo, al fine di evitare incidenti e guasti all'impianto causati da un utilizzo improprio del prodotto. Conservare questo manuale per consultazioni future. Vedere anche la documentazione tecnica e le istruzioni della centralina.

Elenco e caratteristiche di base dei componenti principali

I componenti sono forniti smontati: è necessario assemblarli per ottenere il gruppo montato come nell'immagine seguente.

(C) Termostato di sicurezza

Termostato di sicurezza, da collegare alla Power Box, con temperatura di intervento di 70°C.

(R1) Circolatore ad alta efficienza

Velocità impostabile con comando PWM in base alle reali esigenze dell'impianto.

(B) Power Box

Power Box di alimentazione e comando del dispositivo da inserire nella cassetta di distribuzione. Cavo di alimentazione, circolatore e sonda di mandata sono già precablati.



(A) Termostato ambiente

Termostato ambiente con pannello touch capacitivo TFT per il controllo remoto del sistema di riscaldamento. La centralina deve essere posizionata nell'ambiente leaving ad un'altezza compresa tra i 120 e i 160 cm. Il cavo di collegamento è fornito separatamente secondo la lunghezza richiesta.

(D) Valvola di sfiato

Valvola di sfiato automatica: aiuta a disaerare l'impianto dalle microbolle di aria presenti nel circuito.

(F) Connessione entrata collettore

Connessione diritta o eccentrica da ordinare separatamente in base al collettore da connettere (dritto, eccentrico 15 mm o 30 mm).

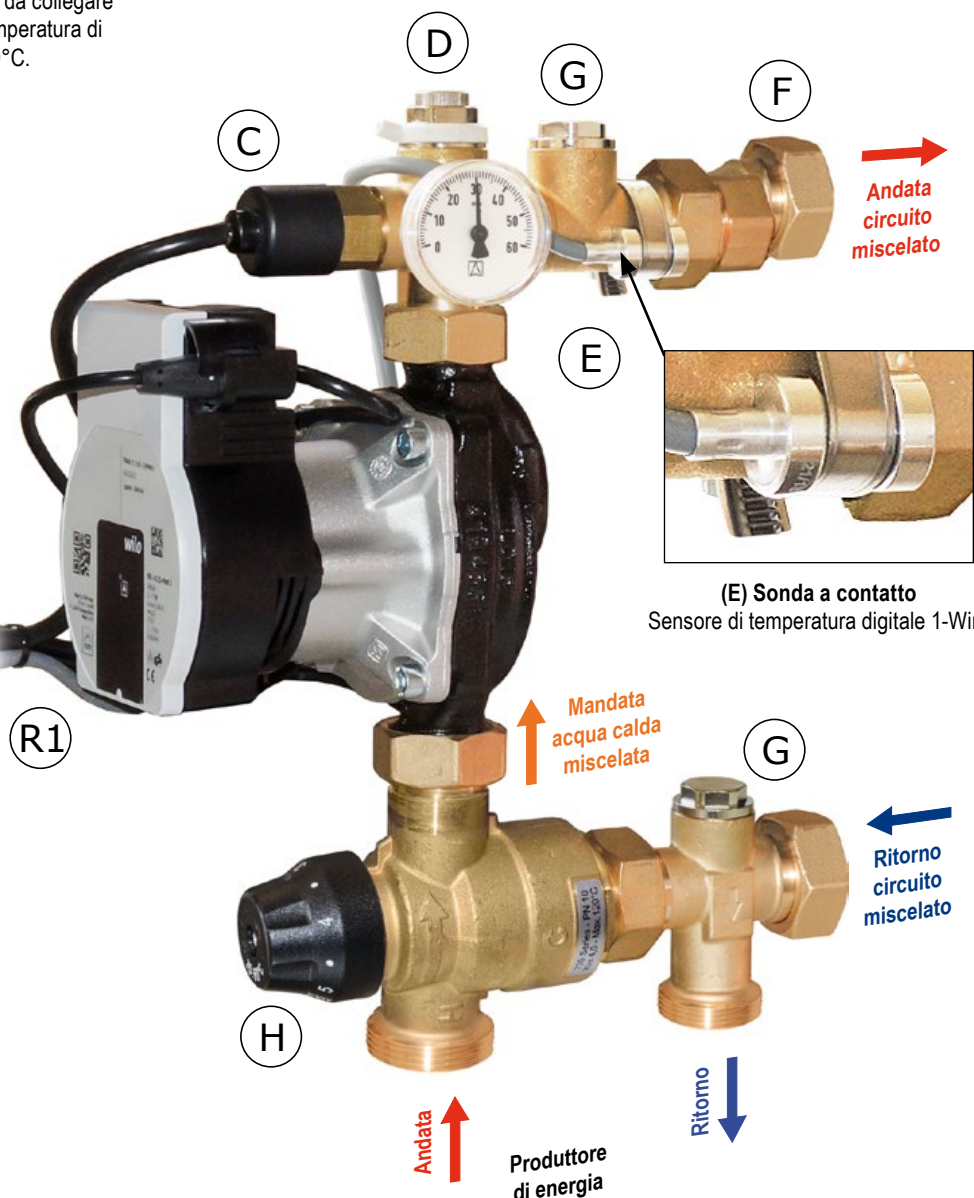

(E) Sonda a contatto

Sensore di temperatura digitale 1-Wire

(H) Miscelatore termostatico

Miscelatore termostatico a tre vie con prestazioni idrauliche elevate (Kvs 4,0) e temperatura regolabile 35÷60°C

(G) Connessione By-pass

Predisposizione per il collegamento della valvola di bilanciamento della sovrappressione.

Consultare lo specifico foglio istruzioni incluso nella confezione del miscelatore

Schema idraulico di collegamento

Attenzione. Lo schema è puramente indicativo: non sono rappresentati componenti idraulici di sicurezza o dispositivi richiesti da specifiche norme o leggi.



Termostato ambiente



Power Box

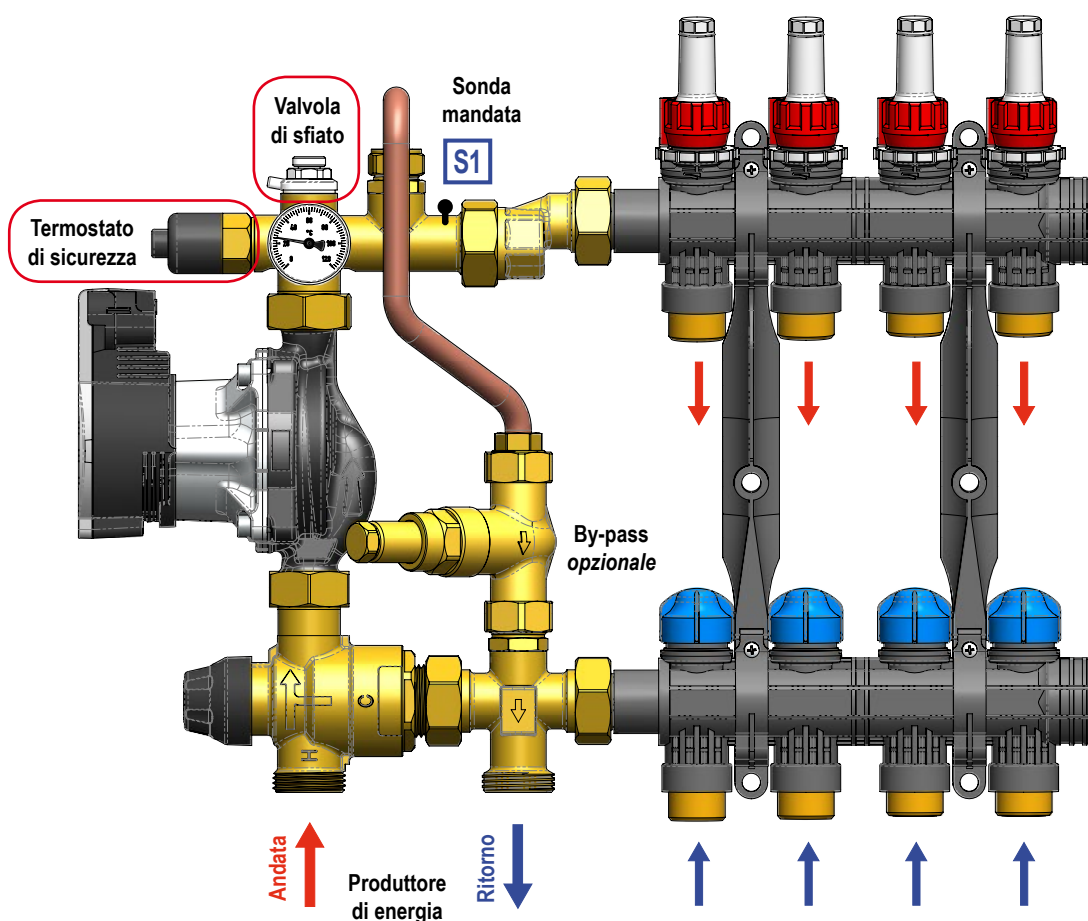

Fig.1: Schema di collegamento

Campo d'impiego

Per potenze fino a 15 kW (con Δt 8 K) e portata massima di 1600 l/h.

Valore Kvs: 3,4

Dati indicativi calcolati con il circolatore di prevalenza 8 m

Dimensione indicativa impianto radiante: fino a 150 m²; prevalenza residua: 5 mH₂O

Caratteristiche del circolatore

Wilo Para 15/8 iPWM:

2-75 W ; I_{max} = 0,38 A

Caratteristiche Tecniche

Pressione massima di lavoro:

PN 10

Temperatura massima ingresso miscelatore:

95 °C

Campo di regolazione:

35÷60°C

Interasse:

210 mm

Connessioni al collettore:

1" Maschio girevole
oppure 1" Calotta girevole

Connessione al circuito primario:

1" Maschio con interasse 96 mm

Materiali

Raccorderia	Guarnizioni	Sfiato	Circolatore
Lega di rame CW617N	EPDM	Ottone e ABS	Corpo in composito

Curve caratteristiche

Curva caratteristica del circolatore e del gruppo di regolazione

Il diagramma illustra come calcolare la prevalenza residua del circolatore. Definita la portata massima richiesta (nell'esempio 1500 L/h), si può vedere dal grafico che il circolatore a tale portata ha una prevalenza di 7,33 mH₂O, mentre il gruppo di regolazione presenta una perdita di carico di 2 mH₂O. Ne risulta che la prevalenza residua disponibile del circolatore, per vincere le perdite di carico del circuito, è pari a 5,33 mH₂O.

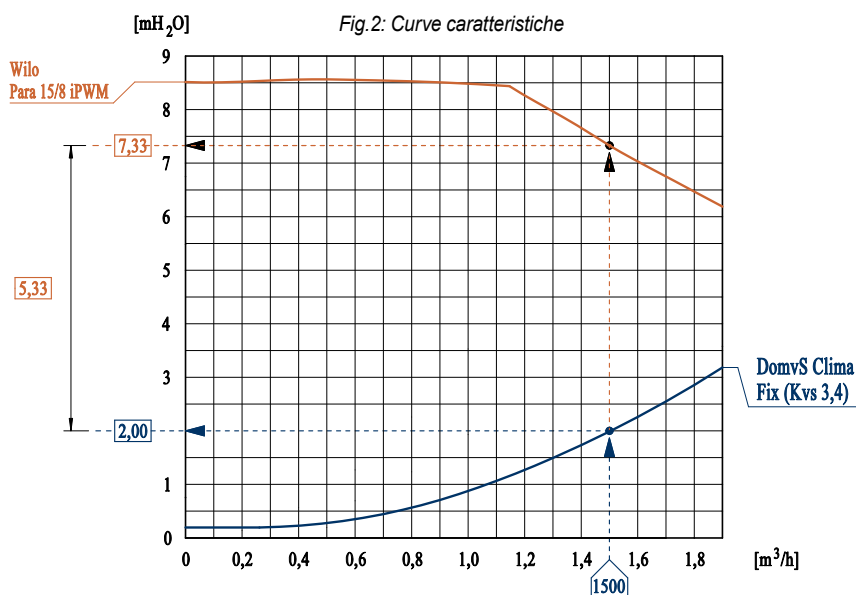

Installazione

Il kit idraulico può essere installato a sinistra o a destra del collettore di distribuzione (in questo caso spostare il termometro nell'attacco posteriore).

- ✓ La scatola di potenza (Power Box) deve essere fissata a muro in prossimità del kit in modo che i cablaggi arrivino agevolmente;
- ✓ E' necessario avvitare il termostato di sicurezza come indicato in fig. 3, e provvedere al suo cablaggio rispettando le indicazioni evidenziate nella sezione "Cablaggio";
- ✓ Allacciare le tubazioni secondo lo schema di collegamento, attenendosi alle indicazioni riportate in fig. 1. Caricare l'impianto ed eventualmente disareare agendo sulla valvolina di sfiato.

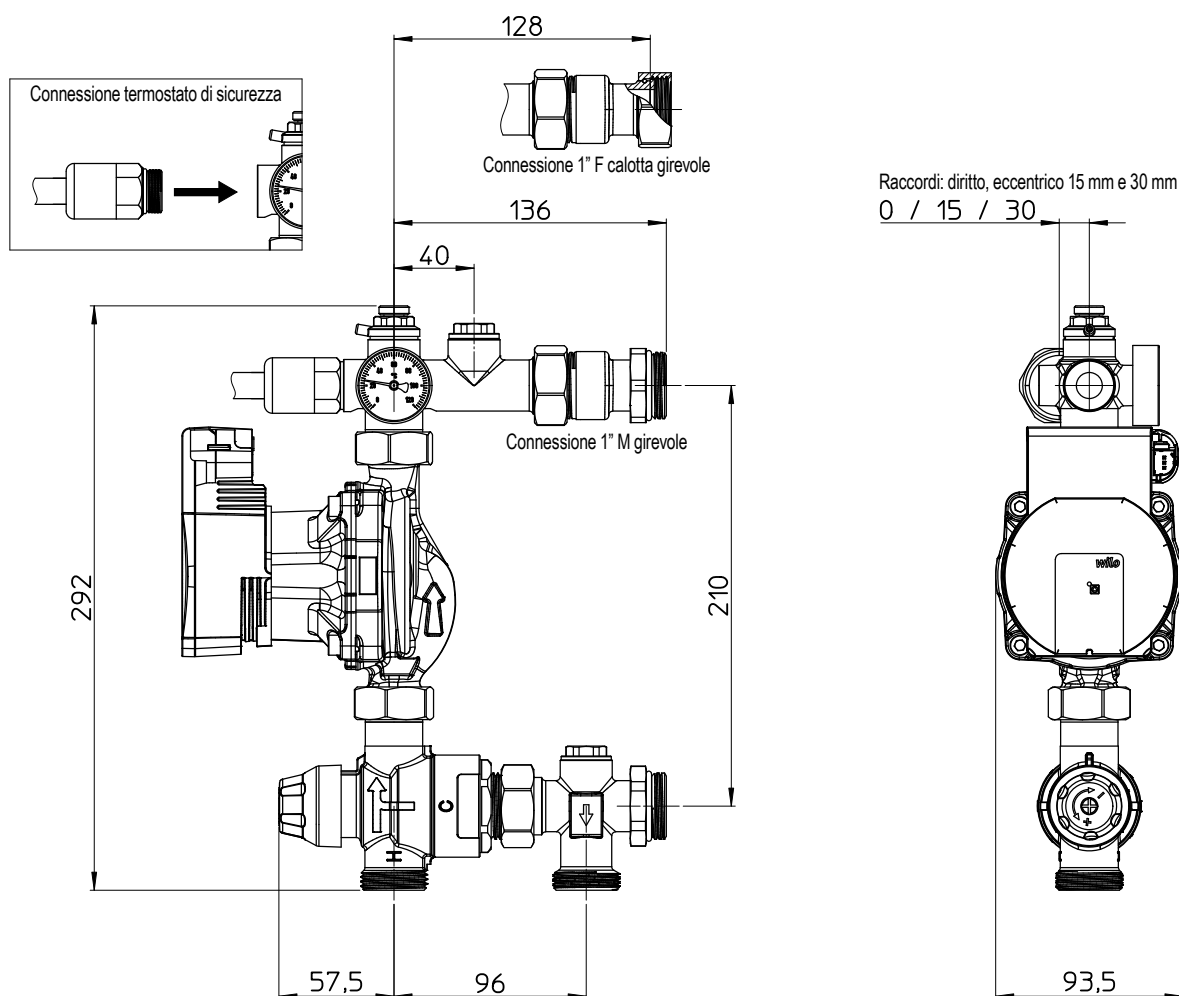

Fig.3: Layout dimensioni e interassi

Cablaggio

La centralina viene fornita già precablata. Il cavo di alimentazione deve essere connesso alla rete elettrica 230 VAC solamente dopo aver completato il collegamento del termostato di sicurezza e del termostato ambiente. Nel collegare il cavo di alimentazione rispettare la polarità **Fase (L)** e **Neutro (N)**.

Per un collegamento veloce e funzionale è sufficiente inserire i cavi nei connettori automatici della Power Box.

Per lo svolgimento di queste operazioni, affidarsi solamente a personale qualificato.

Procedere all'installazione attenendosi a quanto elencato qua di seguito.

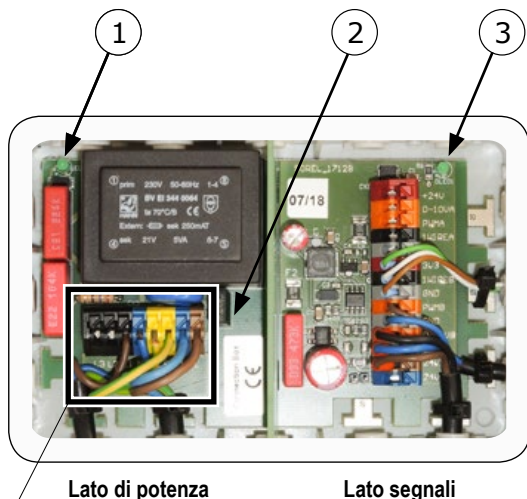
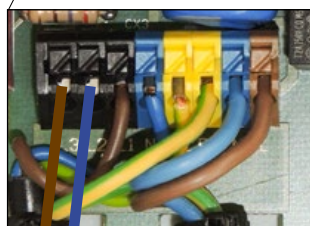

Fig.4: Power Box



Connessione termostato di sicurezza



✓ Collegamenti nella Power Box

La Power Box è divisa in due parti: lato di potenza e lato segnali.

Lato di potenza. In questa sezione deve essere collegato il termostato di sicurezza dopo averlo avvitato al modulo idraulico. Non è necessario rispettare la polarità. E' presente anche un LED ① che indica la presenza dell'alimentazione.

Lato segnali. In questa sezione deve essere collegato il termostato ambiente. Utilizzare esclusivamente un cavo per sistemi BUS 3x2x0,22. Può essere ordinato in azienda, della lunghezza desiderata (*). Nel circuito è inserito un LED verde ③ che indica la presenza dell'alimentazione 24 V.

(*) Collegare cinque fili come indicato in fig. 6 (il filo giallo non viene utilizzato)

Diagnosi LED

LED ①	LED ③	Segnalazione
on	on	Corretto funzionamento
off	on	Intervento termostato
off	off	Fusibile ② da sostituire (T2A 250V) o alimentazione mancante
on	off	Guasto al trasformatore

Attenzione. Il cavo libero, con il connettore visibile in foto, non è utilizzato. Si tratta della connessione per il servomotore utilizzato nella versione provvista di miscelatore rotativo motorizzato.



✓ Collegamento del termostato ambiente

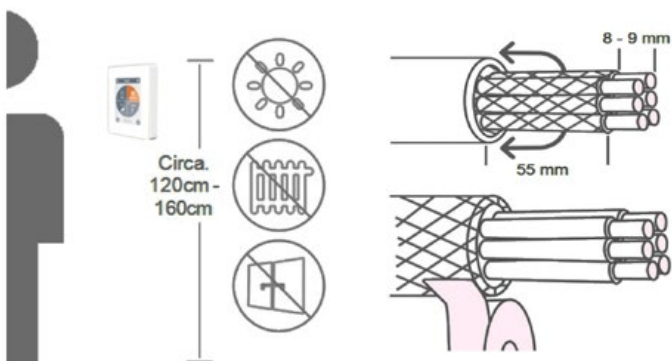

Fig.5: Connessione termostato ambiente

Filo rosa: +24 VDC
 Filo grigio: GND
 Filo bianco: 1-Wire
 Filo marrone: PWM 2
 Filo verde: PWM 1
 Filo giallo: non utilizzato



(cavo fornito separatamente)



Spelare l'estremità dei fili per circa 8-9 mm. Isolare la schermatura e collegarla al conduttore di protezione. Qualsiasi contatto tra il conduttore protettivo e il circuito stampato può comportare seri danni.

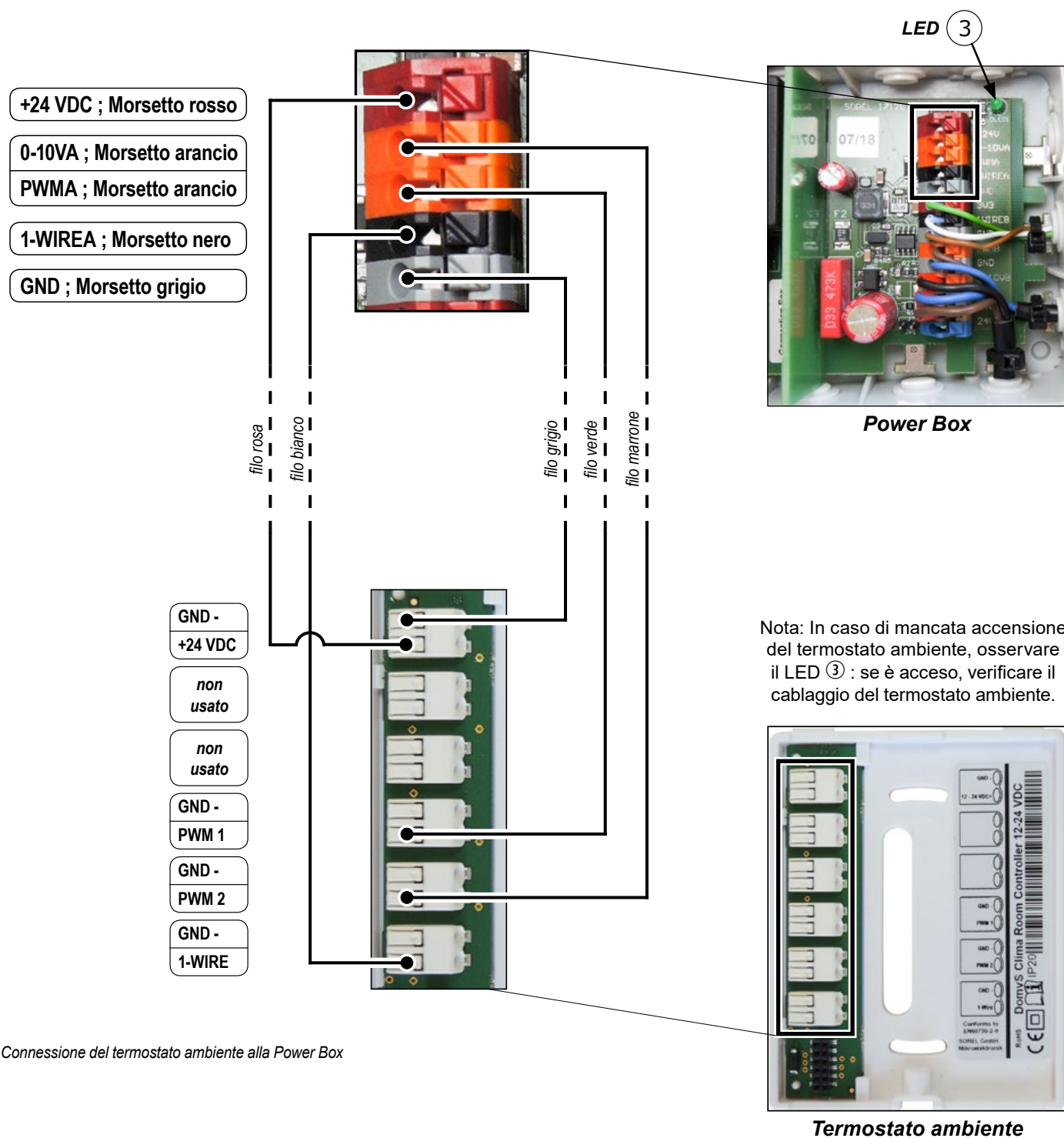

Fig.6: Connessione del termostato ambiente alla Power Box

Messa a punto

- ✓ Leggere attentamente le istruzioni relative al termostato ambiente;
- ✓ Eseguire tutti i collegamenti come indicato nelle sezioni precedenti;
- ✓ Connettere al circolatore i cavi di alimentazione e comando PWM;
- ✓ Collegare l'alimentazione;
- ✓ Attendere l'accensione della centralina;
- ✓ Selezionare la lingua scelta per l'interfaccia e seguire passo passo le indicazioni dell'assistente per l'avvio dell'impianto.

Collegamento elettrico



PERICOLO

Il gruppo è completamente cablato.
Tensione: 230 VAC ± 10%. Frequenza: 50+60 Hz.
Potenza massima assorbita: 80 W.

Centralina termostato ambiente DomvS Clima

Installazione

Il termostato ambiente deve essere installato al riparo da luce solare diretta, in una zona della casa che abbia una temperatura media o dove si svolge la maggior parte delle attività domestiche. Deve essere posizionato ad un'altezza compresa tra 120 e 160 cm dal pavimento, su una parete non a contatto con l'esterno né adiacente ad un'area non riscaldata, e al riparo da fonti di calore dirette o correnti d'aria (porte e finestre).

Accensione



→ Data → Ora → Ora legale → ...

... → Impianto

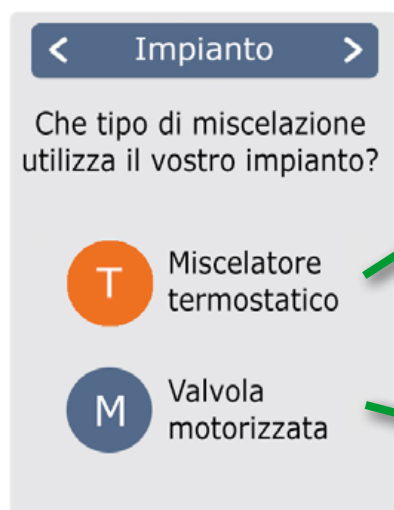

→ ...



... → Isolamento

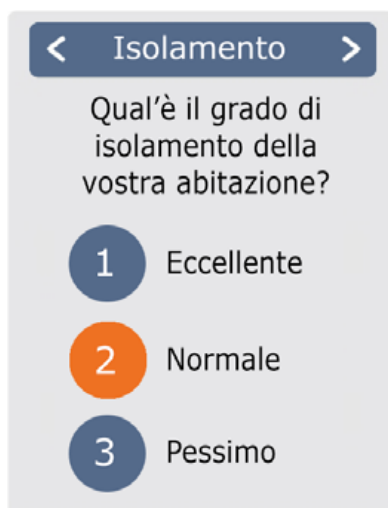

→ Fine

Programmazione

Panoramica delle temperature e dell'umidità

Panoramica

Mostra la temperatura ambiente, l'umidità e la temperatura del circuito. In caso di inattività per 60 sec., il dispositivo passa automaticamente alla panoramica.



Temperatura ambiente

Indica la temperatura ambiente con incrementi di 0,1 °C.

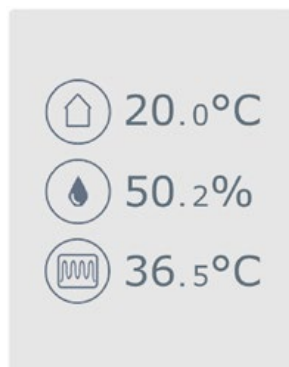

Umidità ambiente

Indica l'umidità ambiente con incrementi di 0,1 %.



Temperatura circuito

Indica la temperatura di mandata del circuito, misurata dalla sonda a contatto, con incrementi di 0,1 °C.

Selezionare la modalità di funzionamento

Panoramica → Modalità di funzionamento

Dalla Panoramica si accede alla Modalità di Funzionamento toccando il display



Indietro

Tornare indietro alla panoramica



Tipo di impianto

Identifica l'impianto selezionato
"T": Miscelatrice termostatica



Meno/Più

Per modificare la temperatura obiettivo con incrementi di +/- 0,5 °C

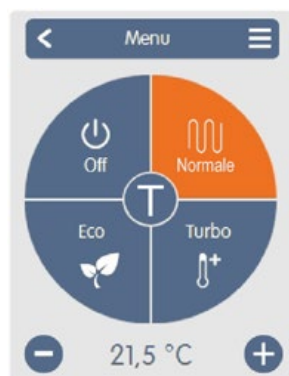

Menù principale

Andare al menù principale



Modalità di funzionamento

Specifica quale modalità di funzionamento è selezionata (Normale, Turbo (*), Eco e Off). La modalità selezionata viene visualizzata colorata. Premendo i tasti più e meno è possibile regolare la temperatura di setpoint per ciascuna delle tre modalità.

(*) La massima temperatura ambiente impostabile in modalità Turbo deve essere conosciuta ed è dipendente dai dati di progetto, raggiungibile alla velocità massima del circolatore. Temperature ambiente superiori a tale valore difficilmente potranno essere raggiunte, non potendo il sistema modificare la temperatura di mandata.

Menù principale

Panoramica → Modalità di funzionamento → Menù principale



Orari

Regolazione dei singoli periodi di riscaldamento per ogni giorno della settimana con funzione di copia per i giorni successivi.



Vacanza

Impostazioni per il periodo di vacanza: data/ora di termine del periodo e la temperatura.



Esperto

Impostazioni standard quali lingua, ora e data, opzioni funzionali e impostazioni di fabbrica.

Impostare gli orari di funzionamento

Panoramica → Modalità di funzionamento → Menù principale → Orari

Regolazione dei singoli periodi di riscaldamento tramite una semplice funzione di copia per ogni giorno.

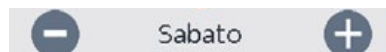

Seleziona il giorno impostato.



Modalità di funzionamento

Seleziona la modalità di funzionamento per i singoli periodi di riscaldamento.

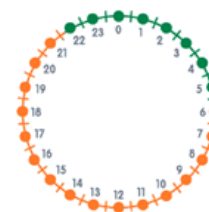

Orologio

Orario della selezione in periodi della durata di 30 minuti.



Menù copia

Apri la funzione copia. Questa funzione consente di copiare gli orari di riscaldamento per il giorno successivo, da Lunedì a Venerdì o da Lunedì a Domenica.

Impostare gli orari di funzionamento

Fase 1

Utilizzare i tasti freccia per selezionare il giorno desiderato.

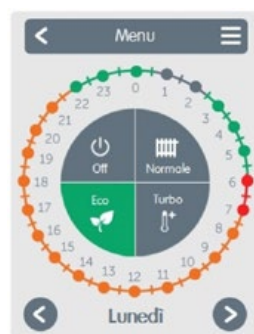
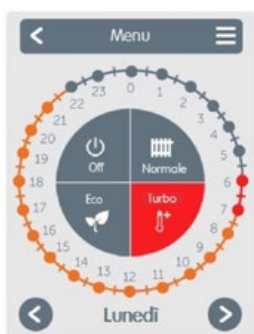
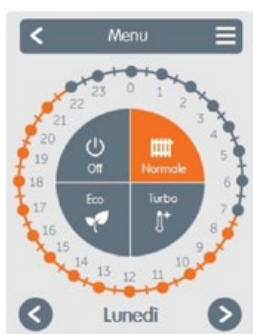

Fase 2

Selezionare la prima modalità di riscaldamento (Normale); con un tocco continuo scorrere l'intervallo di ore desiderato, che viene così selezionato e assume il colore della modalità di funzionamento corrente. (es. Normale = arancione).

Fase 3

Continuare alla modalità successiva (Turbo) e procedere come descritto in precedenza; selezionare il periodo di tempo per la Modalità Turbo.

Fase 4

Continuare alla modalità successiva (Eco) e procedere come descritto in precedenza; selezionare il periodo di tempo per la Modalità Eco.

Fase 5

Continuare alla modalità successiva (Off) e procedere come descritto in precedenza; selezionare il periodo di tempo per la Modalità Off.

Fase 6

Dopo il completamento della configurazione dei singoli periodi di riscaldamento, è possibile scegliere di selezionare i periodi utilizzando il menu principale per il giorno successivo o copiare Lunedì-Venerdì o Lunedì-Domenica.

Vacanza

Panoramica → Modalità di funzionamento → Menù principale → **Vacanza**

Impostazione del periodo di vacanza, durante il quale viene mantenuta la temperatura impostata e garantita la funzione antigelo.



Interruzione vacanze / Esperto

Consente, durante il periodo impostato, di interrompere la modalità vacanza oppure di entrare nel menù *Esperto*.

Esperto

Panoramica → Modalità di funzionamento → Menù principale → **Esperto**

1. Lingua

Configurazione della lingua del dispositivo.

2. Ora & Data

La configurazione dell'ora e della data e della commutazione automatica fra ora legale e solare.

3. DomvS Clima

Impostazioni riguardanti le funzioni basiche quali calibrazione, schermo, messaggi e funzioni avanzate dell'impianto.



4. Impostazioni di fabbrica

Le impostazioni di fabbrica vengono ripristinate nel dispositivo.

5. Info dispositivo

Vengono mostrate la revisione del software, l'ID Canbus e data/ora attuali del dispositivo.

DomvS Clima

Panoramica → Modalità di funzionamento → Menù principale → Esperto → **DomvS Clima**

Calibrazione

Introduzione di un valore di correzione per il valore letto dalle sonde di temperatura (*) e dalla sonda di umidità.

Impianto

Impostazioni riguardanti le funzioni avanzate dell'impianto: pompa, isteresi, temperatura massima mandata e offset.



Schermo

Regolazione dell'intensità della retroilluminazione del display LCD.

Messaggi

Vengono mostrati i messaggi di errore e informativi.

() Calibrazione della temperatura ambiente letta. Se nonostante le raccomandazioni riportate nel paragrafo "Installazione" la temperatura ambiente rilevata dal dispositivo risultasse disallineata da quella reale nell'ambiente, è importante compensarla utilizzando l'apposito parametro nel menù "Calibrazione".*



Circuito di riscaldamento

Panoramica → Modalità di funzionamento → Menù principale → Esperto → Domv5 Clima → Impianto >> **Circuito di riscaldamento**

Pompa

Velocità minima:

Selezionabile da 10% a 50%

Default: 50%

Velocità massima:

Selezionabile da 50% a 100%

Default: 100%

Isteresi

Se la temperatura ambiente supera il valore $T_{set} + Isteresi$ la pompa si spegne.

Default: 1,0 K

T.min miscelato

Se la temperatura scende sotto al valore impostato viene registrato un messaggio nel menù "Messaggi". E' consigliato impostare un valore di 5°C inferiore alla temperatura impostata sulla valvola termostatica. Default: 20°C.



T.max mandata

Se la temperatura sale oltre al valore impostato la pompa viene spenta e verrà registrato un messaggio nel menù "Messaggi". Selezionare 65 °C.

Offset

Offset pompa. Quando la temperatura ambiente raggiunge il valore $T_{set} - Offset$ inizia la modulazione della pompa dalla velocità massima verso quella minima impostata. Default: 1,0 K

Relazione tra grado di isolamento e temperatura del miscelato

La regolazione viene fatta agendo sulla velocità della pompa, in base alla temperatura ambiente secondo questo schema:

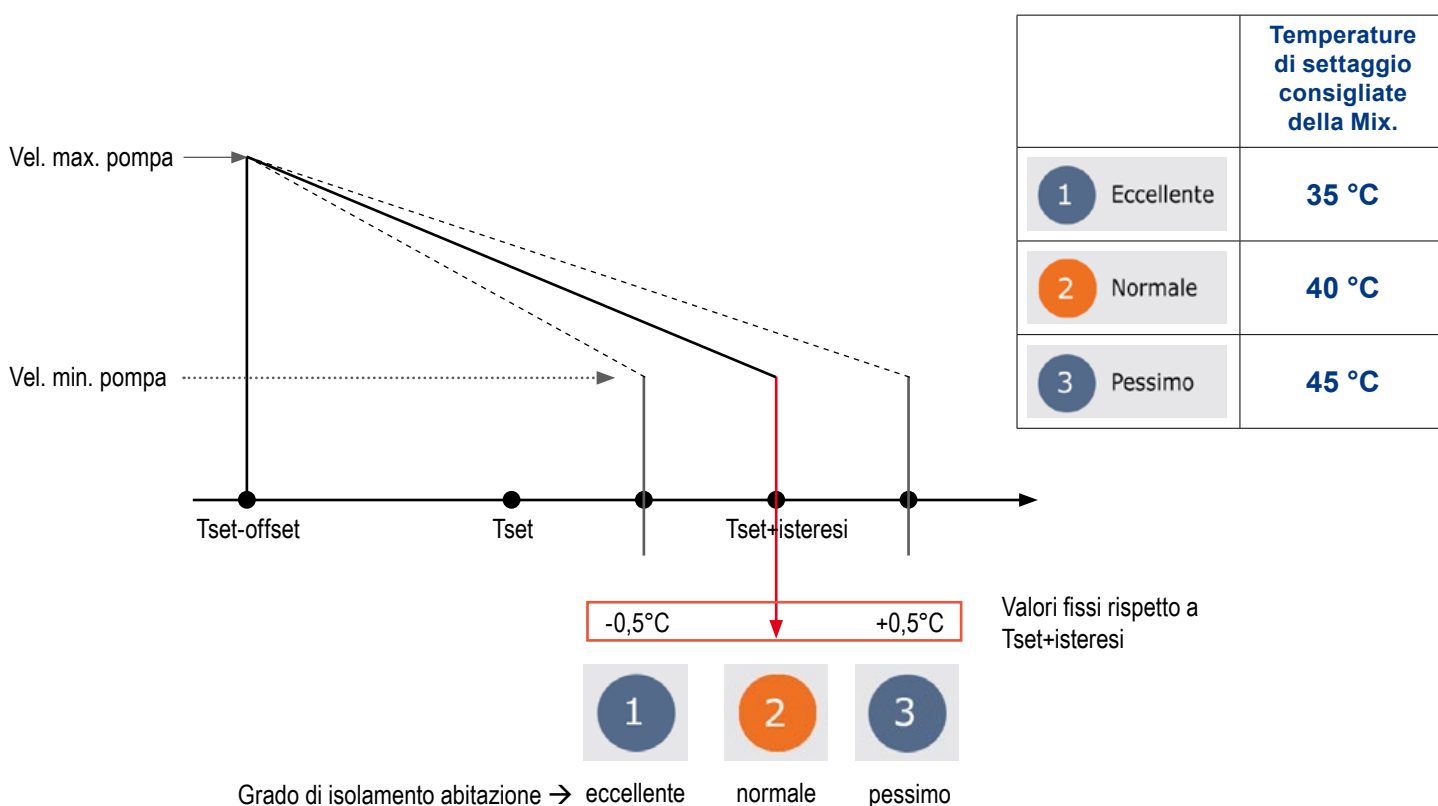

Tset: è la temperatura ambiente impostata dall'utente nelle varie fasce orarie (es. 21,5°C).

